

01. WYKONAJ OTWORY POD KOŁKI
02. WYŁĄCZ ZASILANIE
03. PRZYKRĘĆ PODSTAWĘ MONTAŻOWĄ
04. POŁĄCZ HERMETYCZNIE ZASILANIE LAMPY
05. PRZYMOCUJ LAMPĘ DO PODSTAWY
06. WŁĄCZ ZASILANIE

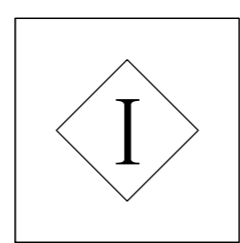

Symbol przekreślonego kosza na odpady oznacza, że zgodnie z przepisami i regulacjami ten produkt oraz jego akcesoria powinny być utylizowane oddzielnie od zwykłych odpadów komunalnych. Gdy produkt osiągnie koniec okresu eksploatacji, użytkownik może się zdecydować na oddanie produktu do kompetentnego podmiotu zajmującego się recyklingiem. Właściwy recykling produktu przyczyni się do ochrony życia ludzkiego i środowiska.

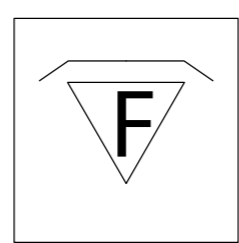
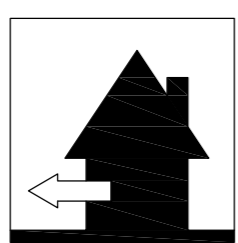
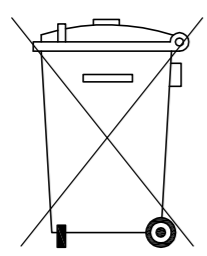
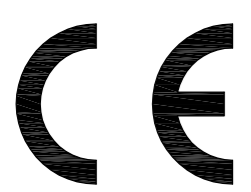
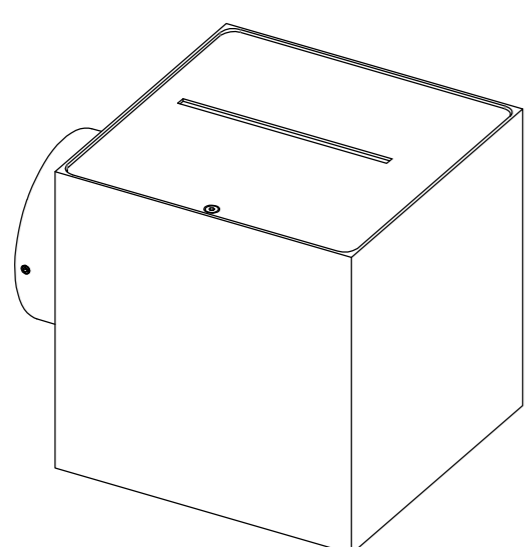

QUATRO 300/1

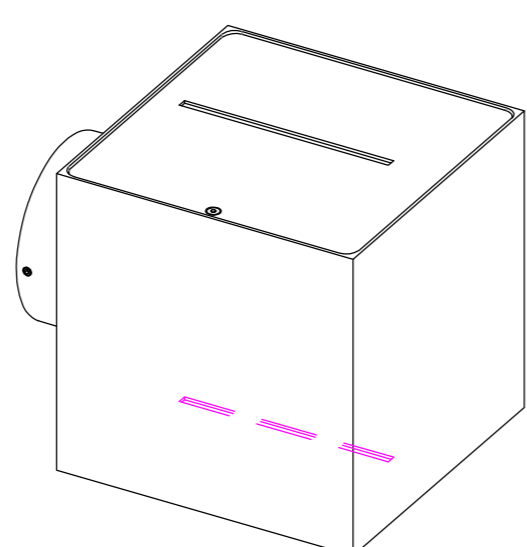

QUATRO 300/2

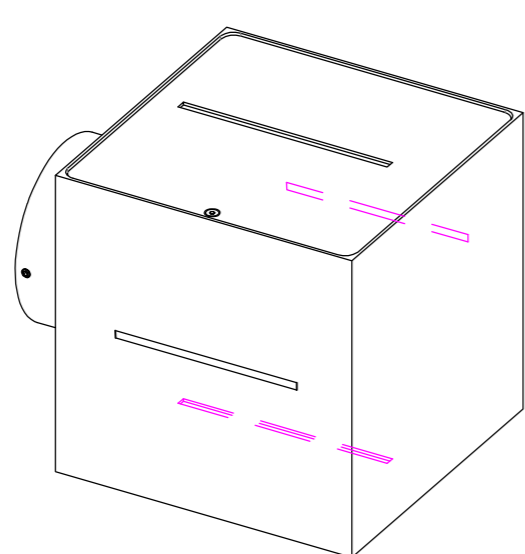

QUATRO 300/4

UWAGA!

- a) montaż wyłącznie przez osoby posiadające stosowne umiejętności i uprawnienia
- b) oznaczenie przewodów lamp
 - czarny /brązowy L (faza)
 - niebieski N (neutralny)
 - żółtozielony PE (ochronny)

Połączenie przewodów lampy z przewodami zasilającymi należy wykonać w sposób hermetyczny

Produkt zawiera źródło światła o klasie efektywności energetycznej:



Zawarte w produkcie wyposażonym źródło światła może zostać zdemontowane w celu weryfikacji bez jego trwałego uszkodzenia tylko przez producenta

Warunki gwarancji dostępne są na
www.elkimlighting.pl w zakładce "do pobrania"
<http://elkimlighting.pl/pl/do-pobrania>