

01. WYKONAJ OTWORY POD KOŁKI
02. WYŁĄCZ ZASILANIE
03. PRZYKRĘĆ PODSTAWĘ MONTAŻOWĄ
04. POŁĄCZ HERMETYCZNIE ZASILANIE LAMPY
05. PRZYMOCUJ LAMPĘ DO PODSTAWY
06. WŁĄCZ ZASILANIE

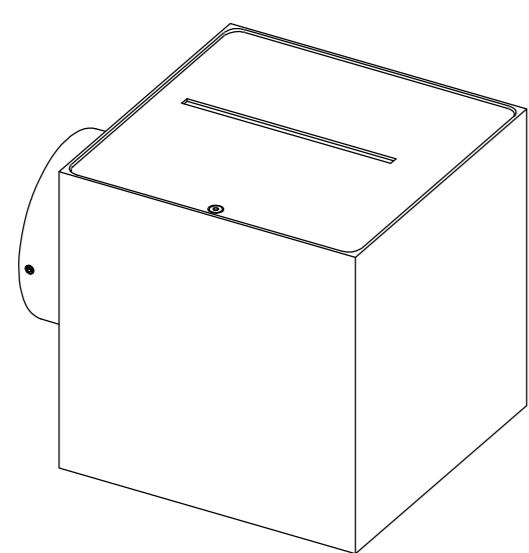

QUATRO 300/1

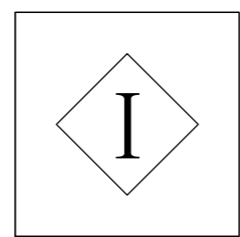
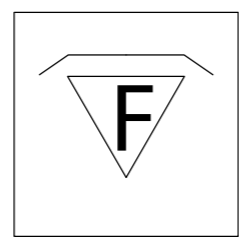
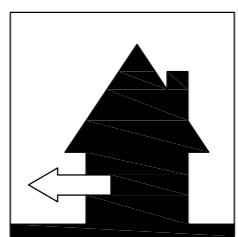
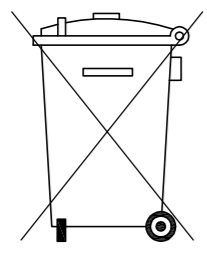
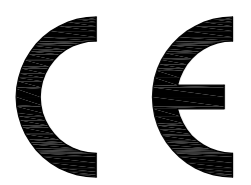
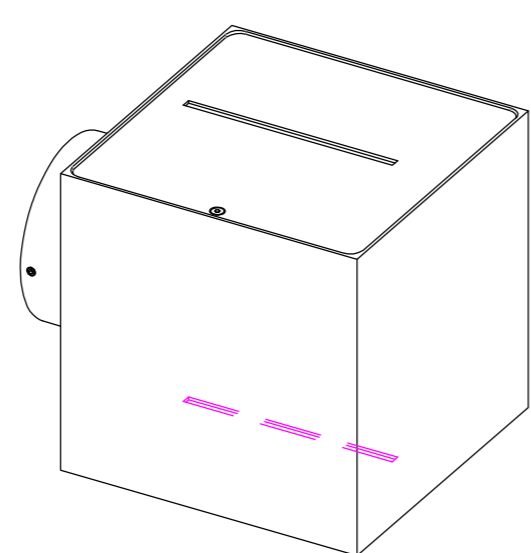

QUATRO 300/2

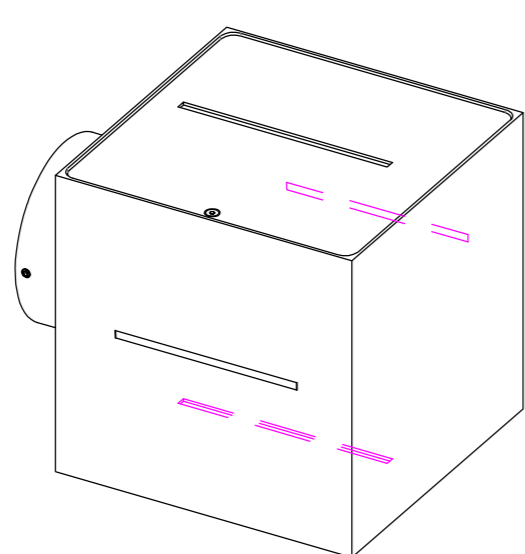

QUATRO 300/4

UWAGA!

- a) montaż wyłącznie przez osoby posiadające stosowne umiejętności i uprawnienia
- b) oznaczenie przewodów lamp
 - czarny /brązowy L (faza)
 - niebieski N (neutralny)
 - żółtozielony PE (ochronny)

Połączenie przewodów lampy z przewodami zasilającymi należy wykonać w sposób hermetyczny

Warunki gwarancji dostępne są na www.elkimlighting.pl w zakładce "do pobrania"

<http://elkimlighting.pl/pl/do-pobrania>