

01. WYTNIJ OTWÓR MONTAŻOWY
02. WYŁĄCZ ZASILANIE
03. OSADŹ RAMKĘ MONTAŻOWĄ
04. ZAMASKUJ WKRETY ORAZ SIATKĘ
05. PODŁĄCZ ZASILACZ ORAZ LAMPĘ
06. WSUŃ LAMPĘ I DOKRĘĆ ŚRUBY DO RAMKI
07. WŁĄCZ ZASILANIE

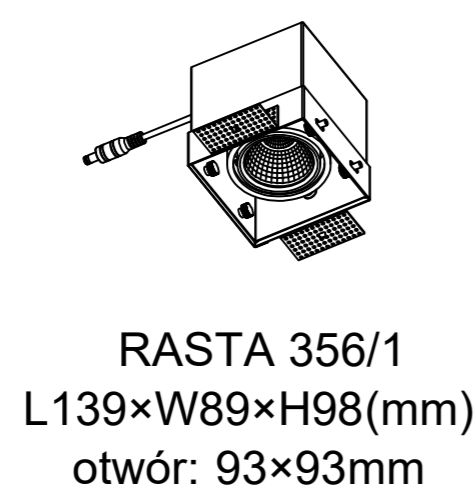
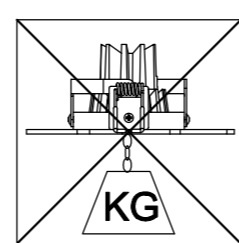
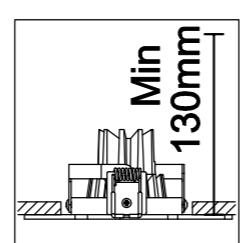
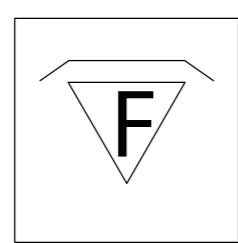
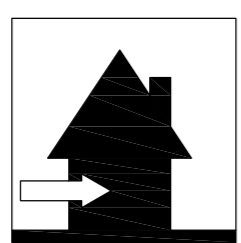
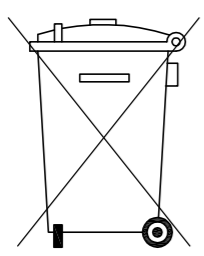
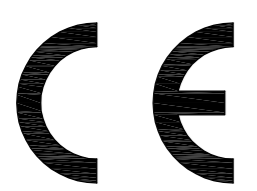

UWAGA!

- a) montaż wyłącznie przez osoby posiadające stosowne umiejętności
- b) oznaczenie przewodów zasilacza:
 - czarny/brązowy L (faza)
 - niebieski N (neutrealny)

Warunki gwarancji dostępne są na www.elkimlighting.pl w zakładce "do pobrania"
<http://elkimlighting.pl/pl/do-pobrania>