

RAFI 975/1
RAFI 975/2

ELKIM
lighting

ACBH5 I

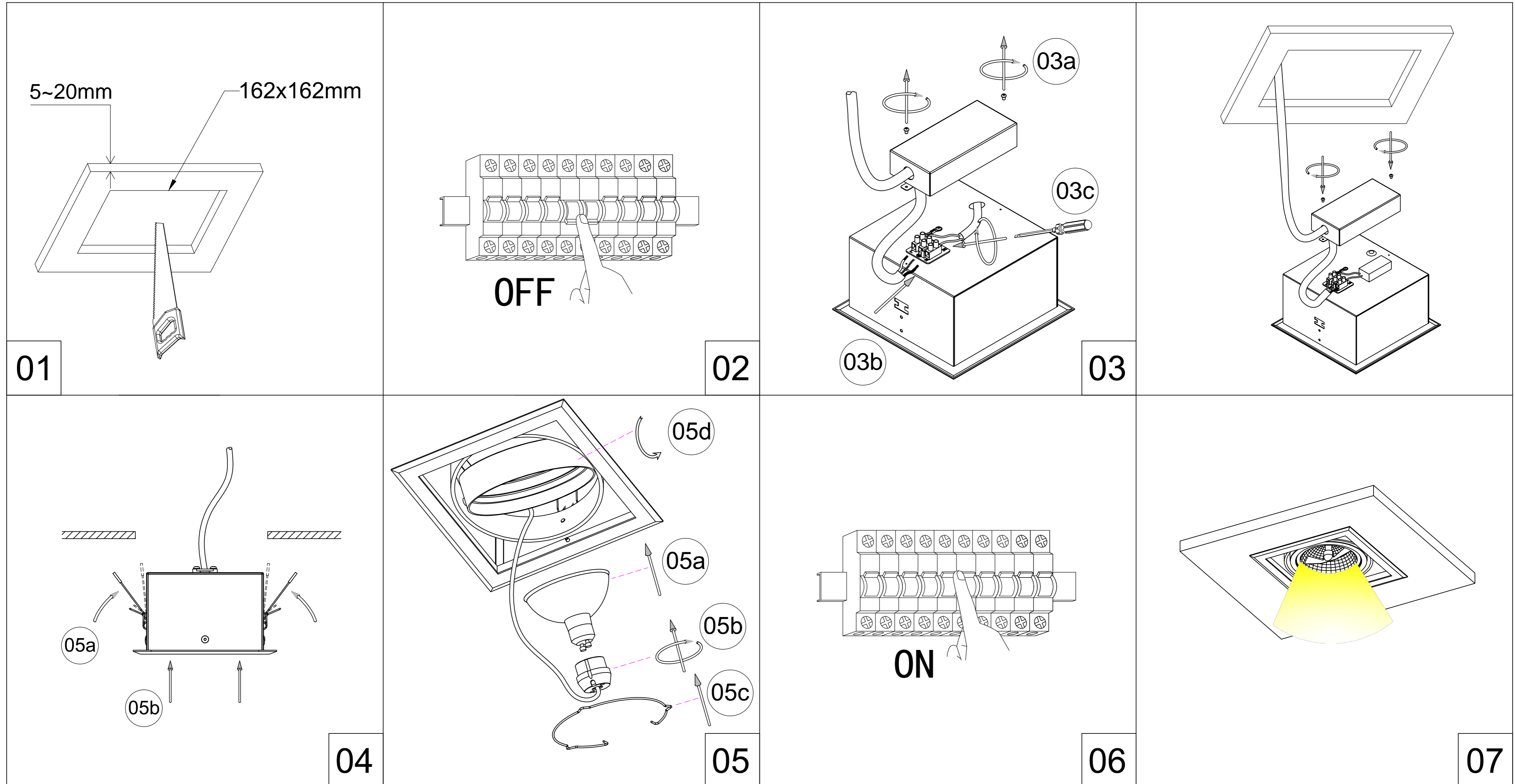

- 01. WYTNIJ OTWÓR MONTAŻOWY
- 02. WYŁĄCZ ZASILANIE
- 03. POŁĄCZ PRZEWODY LAMPY Z ZASILANIEM
- 04. ŚCIŚNIJ ZACZEPY I WSUŃ LAMPĘ
- 05. UMIEŚĆ ŻARÓWKĘ
- 06. WŁĄCZ ZASILANIE

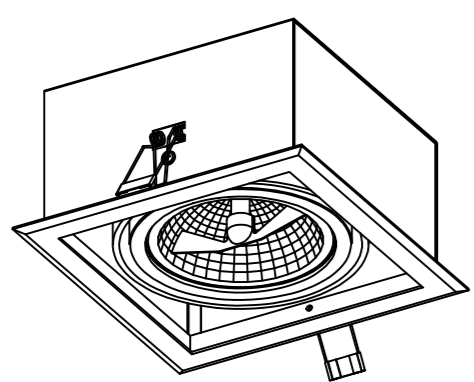
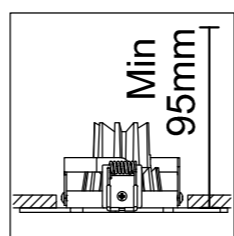
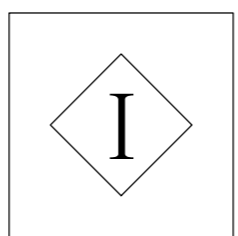
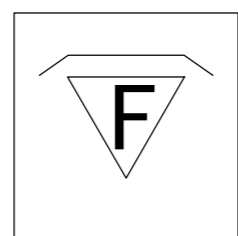
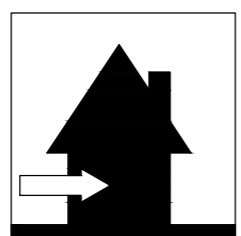
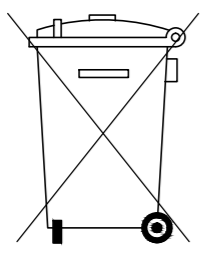

RAF1 975/1
L180xW180xH125(mm)

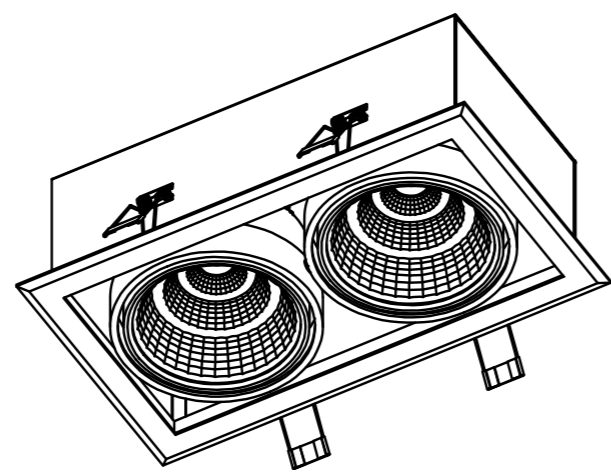

RAF1 975/2
L180xW352xH125(mm)

WYCIĄG

Wyodrębnić i przycisnąć do powierzchni montażowej. Wyłączyć zasilanie. Połączyć przewody lampy z zasilaniem. Ścisnąć zaczepy i wsunąć lampę. Umieścić żarówkę. Włączyć zasilanie.

Wyodrębnić i przycisnąć do powierzchni montażowej. Wyłączyć zasilanie. Połączyć przewody lampy z zasilaniem. Ścisnąć zaczepy i wsunąć lampę. Umieścić żarówkę. Włączyć zasilanie.