

01. WYKONAJ OTWORY POD LAMPKI
02. WYŁĄCZ ZASILANIE
03. PODŁĄCZ ZASILACZ
04. POŁĄCZ LAMPKĘ Z ZASILACZEM
05. ŚCIŚNIJ ZACZEPY I WSUŃ LAMPKĘ W OTWÓR
07. WŁĄCZ ZASILANIE

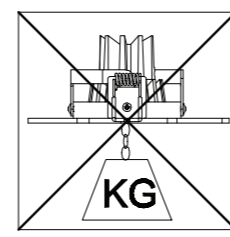

IP20

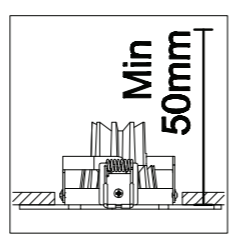
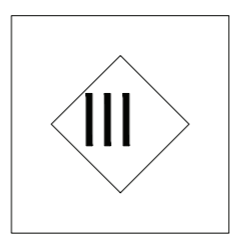
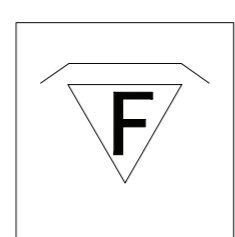
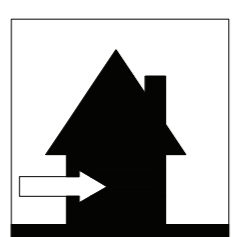
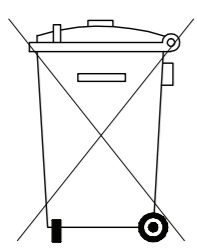
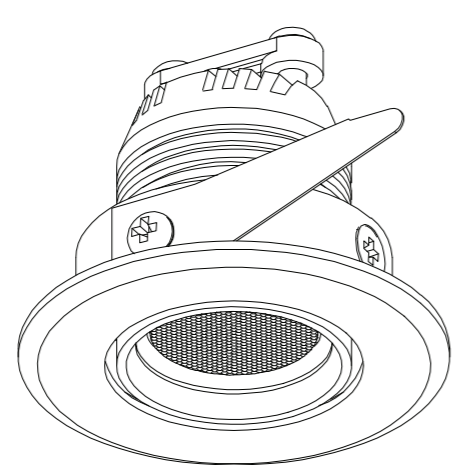

POINT 001

### UWAGA!

- a) montaż wyłącznie przez osoby posiadające stosowne umiejętności
- b) oznaczenie przewodów lamp
  - czarny (-)
  - czerwony (+)
- c) w przypadku zasilacza wspólnego łączyć wyłącznie szeregowo

Warunki gwarancji dostępne są na  
[www.elkimlighting.pl](http://www.elkimlighting.pl) w zakładce "do pobrania"  
<http://elkimlighting.pl/pl/do-pobrania>