

01. ZDEJMIJ POKRYWĘ
02. WYKONAJ OTWORY POD KOŁKI
02. WYŁĄCZ ZASILANIE
03. PRZYMOCUJ LAMPĘ
04. POŁĄCZ ZASILANIE LAMPY
05. ZAMOCUJ POKRYWĘ
07. WŁĄCZ ZASILANIE

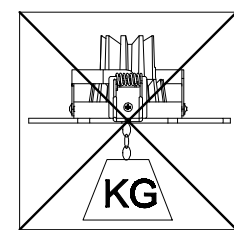

ROZSTAW OTWORÓW

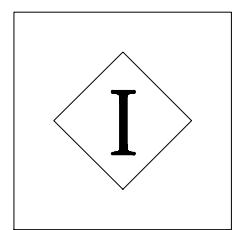
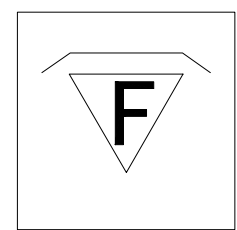
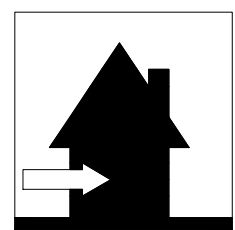
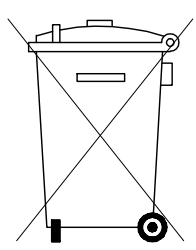
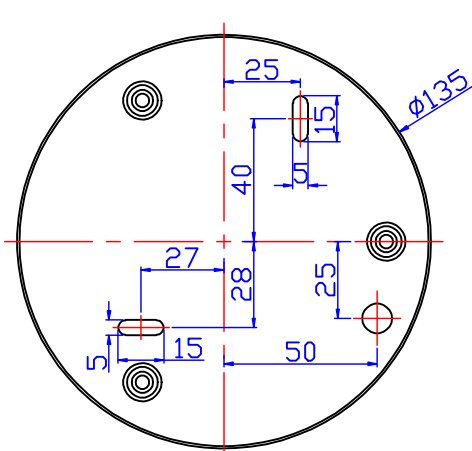

MOLLIS LED 156 MOLLIS LED 157 MOLLIS LED 158

ROZSTAW OTWORÓW

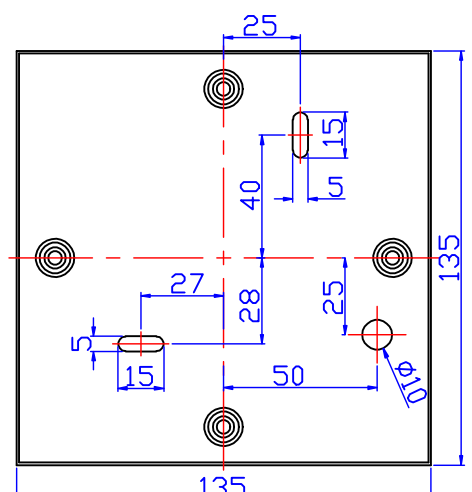

MOLLIS 160/1 MOLLIS 160/2 MOLLIS 160/4

UWAGA!

a) montaż wyłącznie przez osoby posiadające stosowne umiejętności

b) oznaczenie przewodów lampy:

- czarny

- biały

Ważne informacje: ...

Warunki gwarancji dostępne są na www.elkimlighting.pl w zakładce "do pobrania" <http://elkimlighting.pl/pl/do-pobrania>